

NOMBRE PRODUCTO

PIF-450

INSTRUCCIONES:

Tipo de Operación: S1

Temperatura de trabajo: -30 ° C ~60 ° C

Clase Aislación: Clase B Grado F



DETALLE PRODUCTO

AIR FLOW CURVES

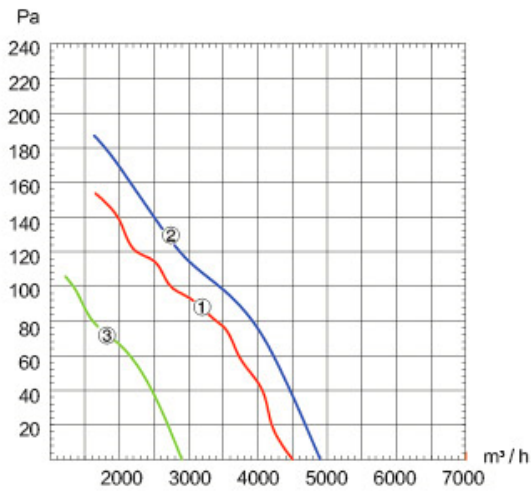

DIMENSIONS

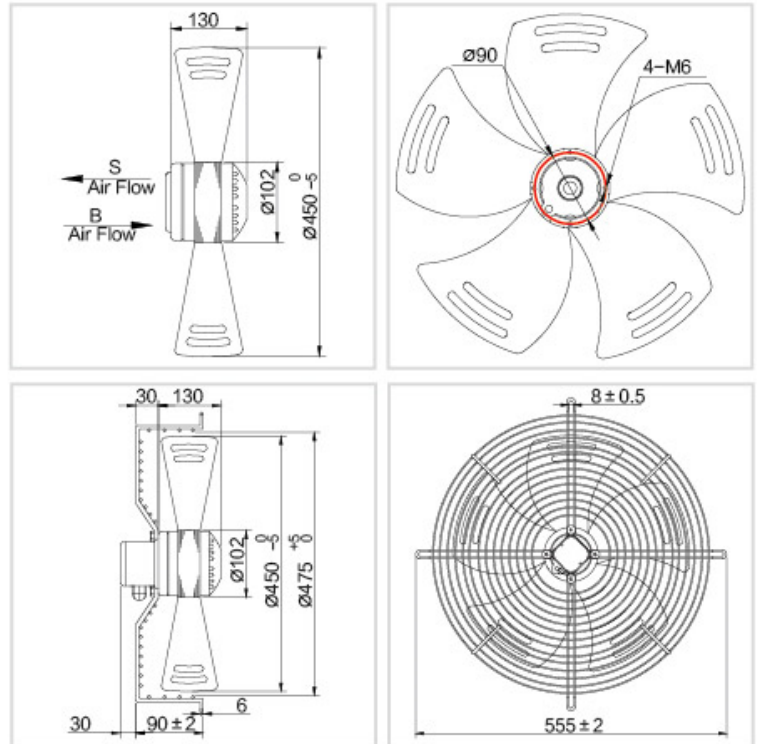

MODELO	Voltaje V	Frecuencia Hz	Consumo Nominal A	Potencia W	Velocidad r/min	Capacitor µf	Peso Neto Kg	Nivel Sonoro dBA	Volumen Aire m3/h	Curva Nº
PIF-450	220	50	1.20	250	1350	8	7.5	68	4500	1
		60	1.52	330	1500	8	7.5	68	4800	2