

NOMBRE PRODUCTO

PIF-300

INSTRUCCIONES:

Tipo de Operación: S1

Temperatura de trabajo: -30 ° C ~60 ° C

Clase Aislación: Clase B Grado F



DETALLE PRODUCTO

AIR FLOW CURVES

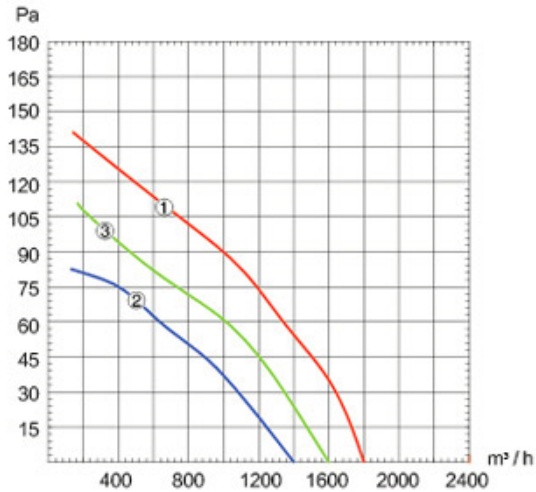

DIMENSIONS

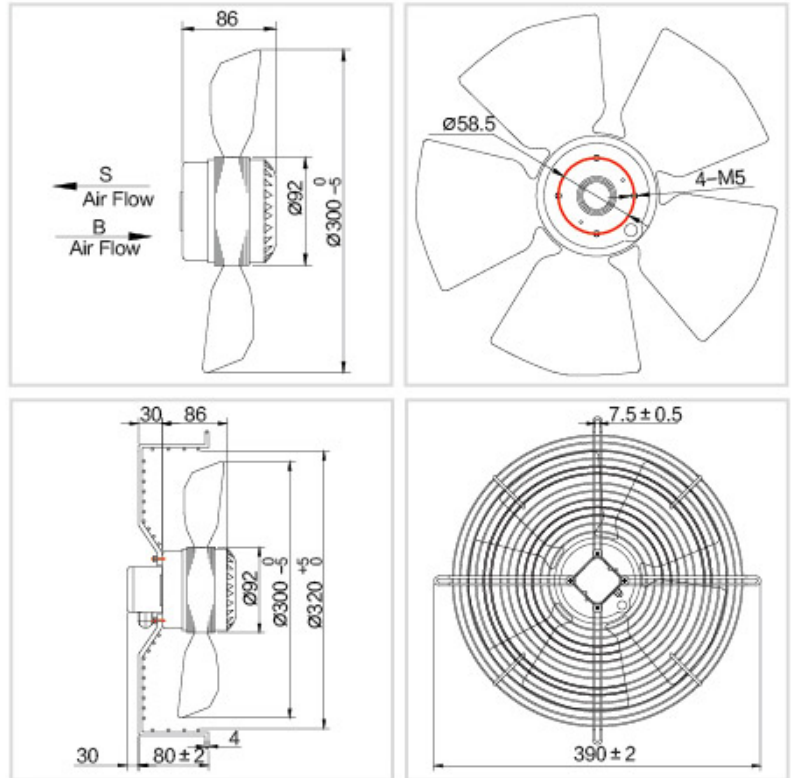

MODELO	Voltaje V	Frecuencia Hz	Consumo Nominal A	Potencia W	Velocidad r/min	Capacitor µf	Peso Neto Kg	Nivel Sonoro dBA	Volumen Aire m3/h	Curva Nº
PIF-300	220	50	0.38	80	1350	3	3.3	53	1400	2
		60	0.45	95	1550	3	3.3	55	1460	2